

PRODUCED BY AN AUTODESK EDUCATIONAL PRODUCT

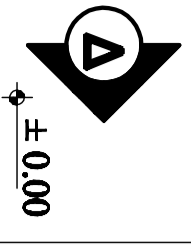

PRODUCED BY AN AUTODESK EDUCATIONAL PRODUCT

<p>Τ.Ε.Ι. ΠΕΙΡΑΙΑ ΣΧΟΛΗ ΤΕΧΝΟΛΟΓΙΚΩΝ ΕΦΑΡΜΟΓΩΝ ΤΜΗΜΑ ΠΟΛΙΤΙΚΩΝ ΔΟΜΙΚΩΝ ΕΡΓΩΝ</p>	
<p>ΠΤΥΧΙΑΚΗ ΕΡΓΑΣΙΑ ΒΙΟΚΛΙΜΑΤΙΚΟΣ ΣΧΕΔΙΑΣΜΟΣ ΑΥΤΟΤΟΥΡΙΣΤΙΚΟΥ ΣΥΓΚΡΟΤΗΜΑΤΟΣ ΟΙΚΙΣΚΩΝ ΜΕ ΠΑΡΑΤΗΡΗΣΗ ΔΡΑΣΤΗΡΙΟΤΗΤΩΝ ΠΑΡΑΔΟΣΙΑΚΟΥ ΟΙΝΟΠΟΙΕΙΟΥ</p>	
<p>ΘΕΜΑ: ΚΑΤΟΨΗ ΟΙΚΙΣΚΟΥ ΤΥΠΟΥ Θ 1 ος ΟΡΟΦΟΣ ΚΛΙΜΑΚΑ 1:50</p>	<p>A02</p>
<p>ΗΜΕΡΟΜΗΝΙΑ: 03/12/2010</p>	
<p>ΜΕΛΕΤΗΤΕΣ ΚΙΝΤΟΝΗ ΑΓΓΕΛΙΚΗ ΤΡΟΥΤΗ ΣΟΦΙΑ</p>	

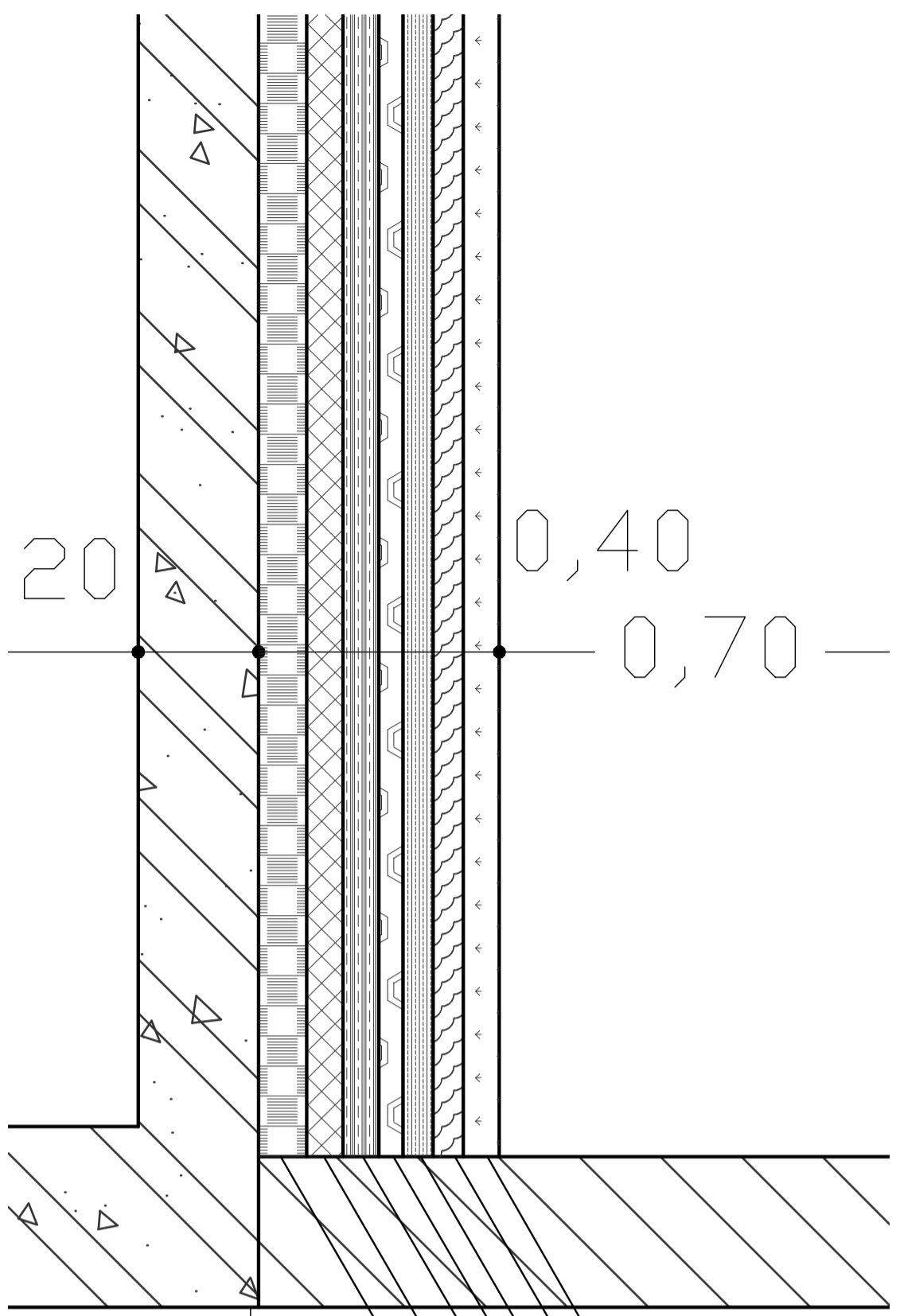

ΦΥΤΙΚΟ ΥΑΙΚΟ
 ΜΗΧΑΝΙΚΟ ΥΠΟΣΤΡΩΜΑ ΑΝΑΠΤΥΞΗΣ ΦΥΤΙΚΟΥ ΥΑΙΚΟΥ
 ΔΙΗΘΗΤΙΚΟ ΦΥΛΛΟ
 ΑΠΟΣΤΡΑΤΤΕΤΙΚΟ ΣΥΣΤΗΜΑ
 ΥΠΟΣΤΡΩΜΑ ΣΥΓΚΡΑΤΗΣΗΣ ΥΓΡΑΣΙΑΣ ΚΑΙ ΠΡΟΣΤΑΣΙΑΣ ΜΟΝΩΣΗΣ
 ΜΕΜΒΡΑΝΗ ΕΛΕΓΧΟΥ ΡΙΖΙΚΟΥ ΣΥΣΤΗΜΑΤΟΣ
 ΜΕΜΒΡΑΝΗ ΣΤΕΓΑΝΩΣΗΣ

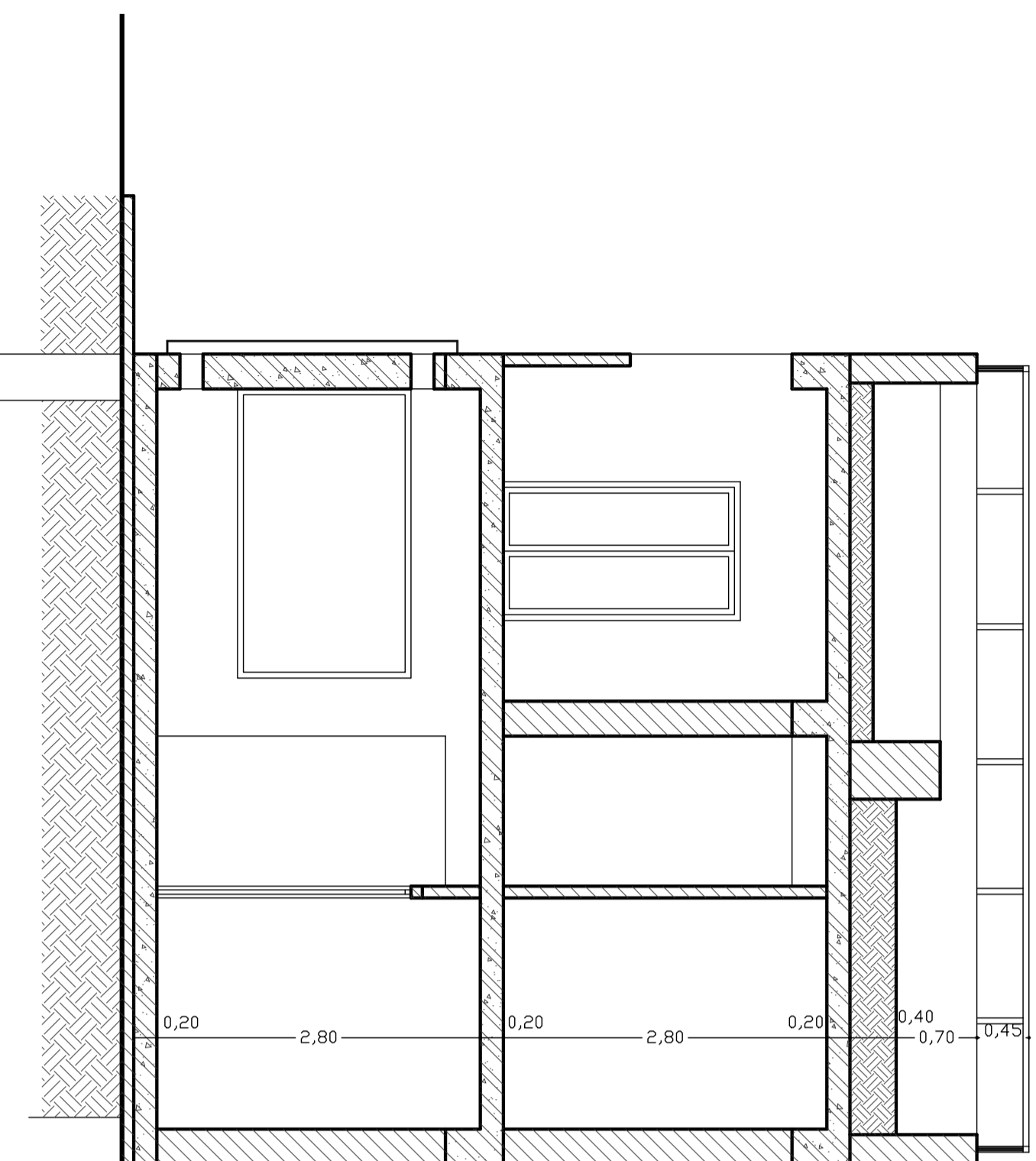

+ 0,10
 ± 0,00

<p>Τ.Ε.Ι. ΠΕΙΡΑΙΑ ΣΧΟΛΗ ΤΕΧΝΟΛΟΓΙΚΩΝ ΕΦΑΡΜΟΓΩΝ ΤΜΗΜΑ ΠΟΛΙΤΙΚΩΝ ΔΟΜΙΚΩΝ ΕΡΓΩΝ</p> <p>ΠΤΥΧΙΑΚΗ ΕΡΓΑΣΙΑ ΒΙΟΚΛΙΜΑΤΙΚΟΣ ΣΧΕΔΙΑΣΜΟΣ ΑΠΡΟΤΥΠΙΣΤΙΚΟΥ ΣΥΓΚΡΟΤΗΜΑΤΟΣ ΟΙΚΙΣΚΩΝ ΜΕ ΠΑΡΑΤΗΡΗΣΗ ΔΡΑΣΤΗΡΙΟΤΗΤΩΝ ΠΑΡΑΔΟΣΙΑΚΟΥ ΟΙΝΟΤΟΙΕΙΟΥ</p>	
<p>ΘΕΜΑ: ΤΟΜΗ Α-Α ΟΙΚΙΣΚΟΥ ΤΥΠΟΥ Θ</p>	<p>A08</p>
<p>ΚΛΙΜΑΚΑ 1:50</p>	
<p>ΗΜΕΡΟΜΗΝΙΑ: 03/12/2010</p>	
<p>ΜΕΛΕΤΗΤΕΣ ΚΙΝΤΟΝΗ ΑΓΓΕΛΙΚΗ ΤΡΟΥΤΗ ΣΟΦΙΑ</p>	

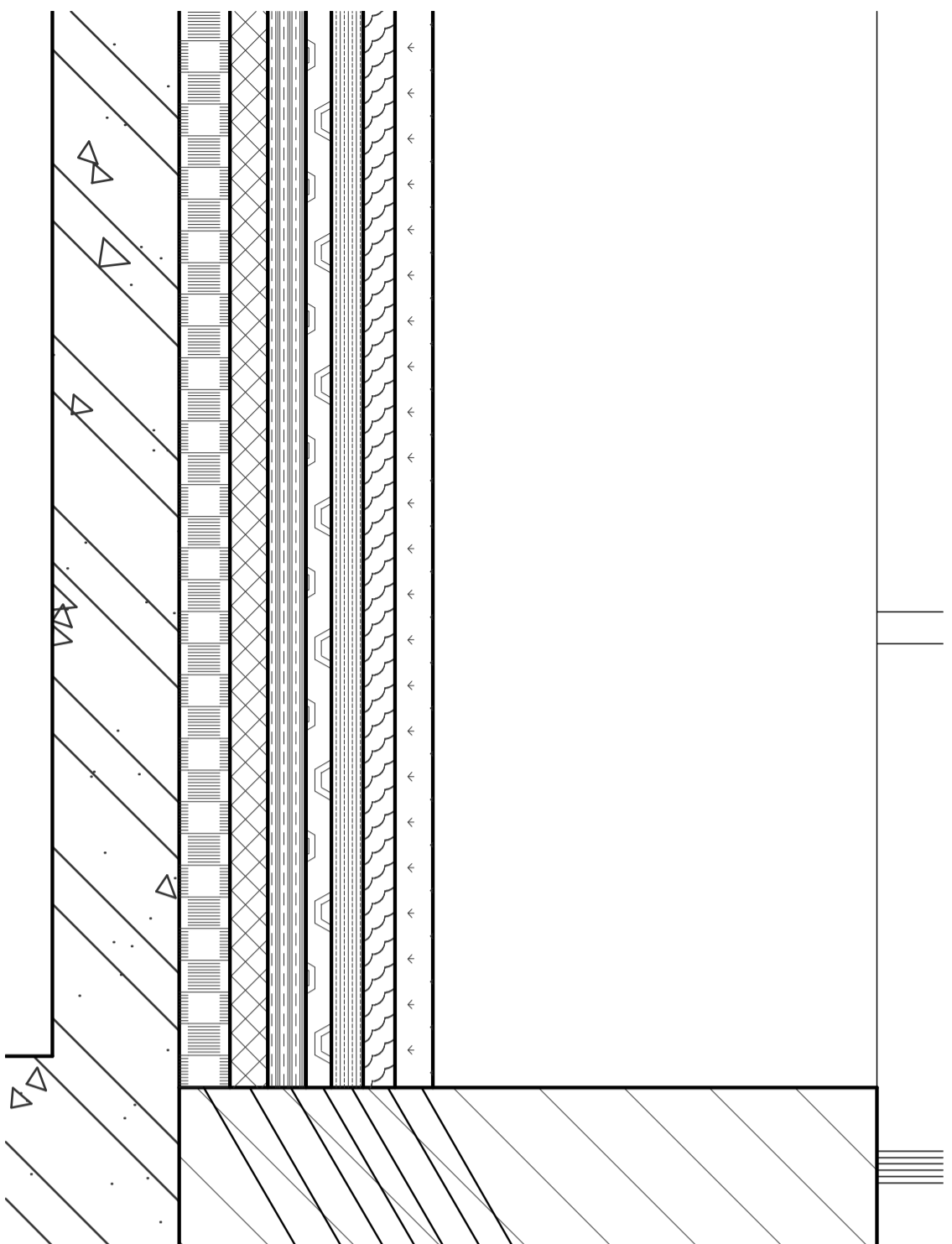

- ΦΥΤΙΚΟ ΥΛΙΚΟ
- ΜΗΧΑΝΙΚΟ ΥΠΟΣΤΡΩΜΑ ΑΝΑΤΤΥΞΗΣ ΦΥΤΙΚΟΥ ΥΛΙΚΟΥ
- ΔΙΗΘΗΤΙΚΟ ΦΥΛΛΟ
- ΑΠΟΣΤΡΑΤΤΙΣΤΙΚΟ ΣΥΣΤΗΜΑ
- ΥΠΟΣΤΡΩΜΑ ΣΥΤΚΡΑΤΗΣΗΣ ΥΠΡΑΣΙΑΣ ΚΑΙ ΠΡΟΣΤΑΣΙΑΣ ΜΟΝΩΣΗΣ
- ΜΕΜΒΡΑΝΗ ΕΛΕΥΘΕΡΟΥ ΡΙΖΙΚΟΥ ΣΥΣΤΗΜΑΤΟΣ
- ΜΕΜΒΡΑΝΗ ΣΤΕΓΑΝΩΣΗΣ

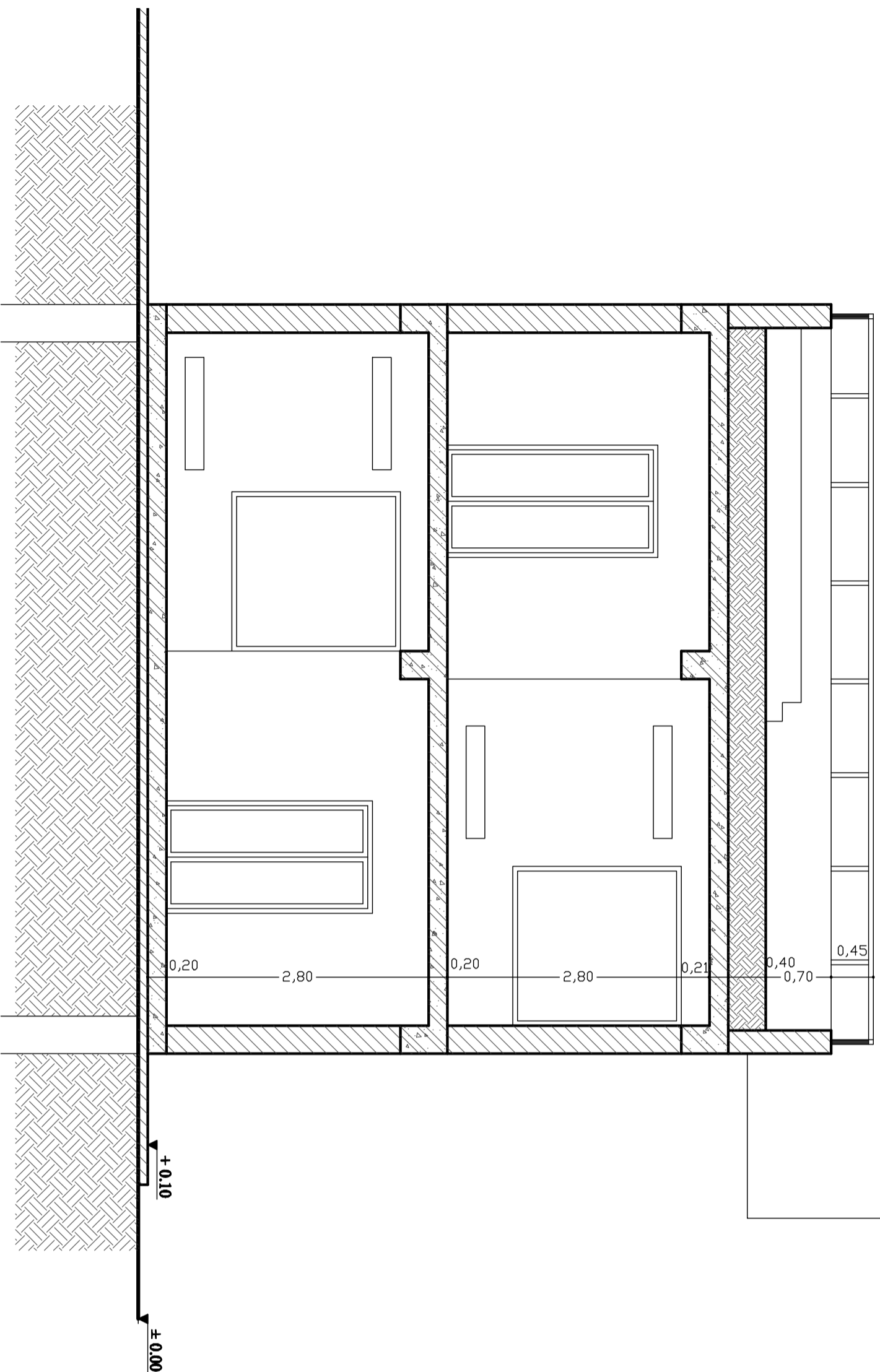

Τ.Ε.Ι. ΠΕΙΡΑΙΑ
ΣΧΟΛΗ ΤΕΧΝΟΛΟΓΙΚΩΝ ΕΦΑΡΜΟΓΩΝ
ΤΜΗΜΑ ΠΟΛΙΤΙΚΩΝ ΔΟΜΙΚΩΝ ΕΡΓΩΝ
ΠΤΥΧΙΑΚΗ ΕΡΓΑΣΙΑ
ΒΙΟΚΛΙΜΑΤΙΚΟΣ ΣΧΕΔΙΑΣΜΟΣ ΑΠΡΟΤΥΠΙΣΤΙΚΟΥ ΣΥΤΚΡΟΤΗΜΑΤΟΣ
ΟΙΚΣΚΩΝ ΜΕ ΠΑΡΑΤΗΡΗΣΗ ΔΡΑΣΤΗΡΙΟΤΗΤΩΝ ΠΑΡΑΔΟΣΙΑΚΟΥ
ΟΙΝΟΠΟΙΕΙΟΥ

ΘΕΜΑ: ΤΟΜΗ Β-Β ΟΙΚΣΚΟΥ ΤΥΠΟΥ Θ

A09

ΚΑΙΜΑΚΑ 1:50

ΗΜΕΡΟΜΗΝΙΑ: 03/12/2010

ΜΕΛΕΤΗΤΕΣ

ΚΙΝΤΟΝΗ ΑΓΓΕΛΙΚΗ

ΤΡΟΥΤΗ ΣΟΦΙΑ

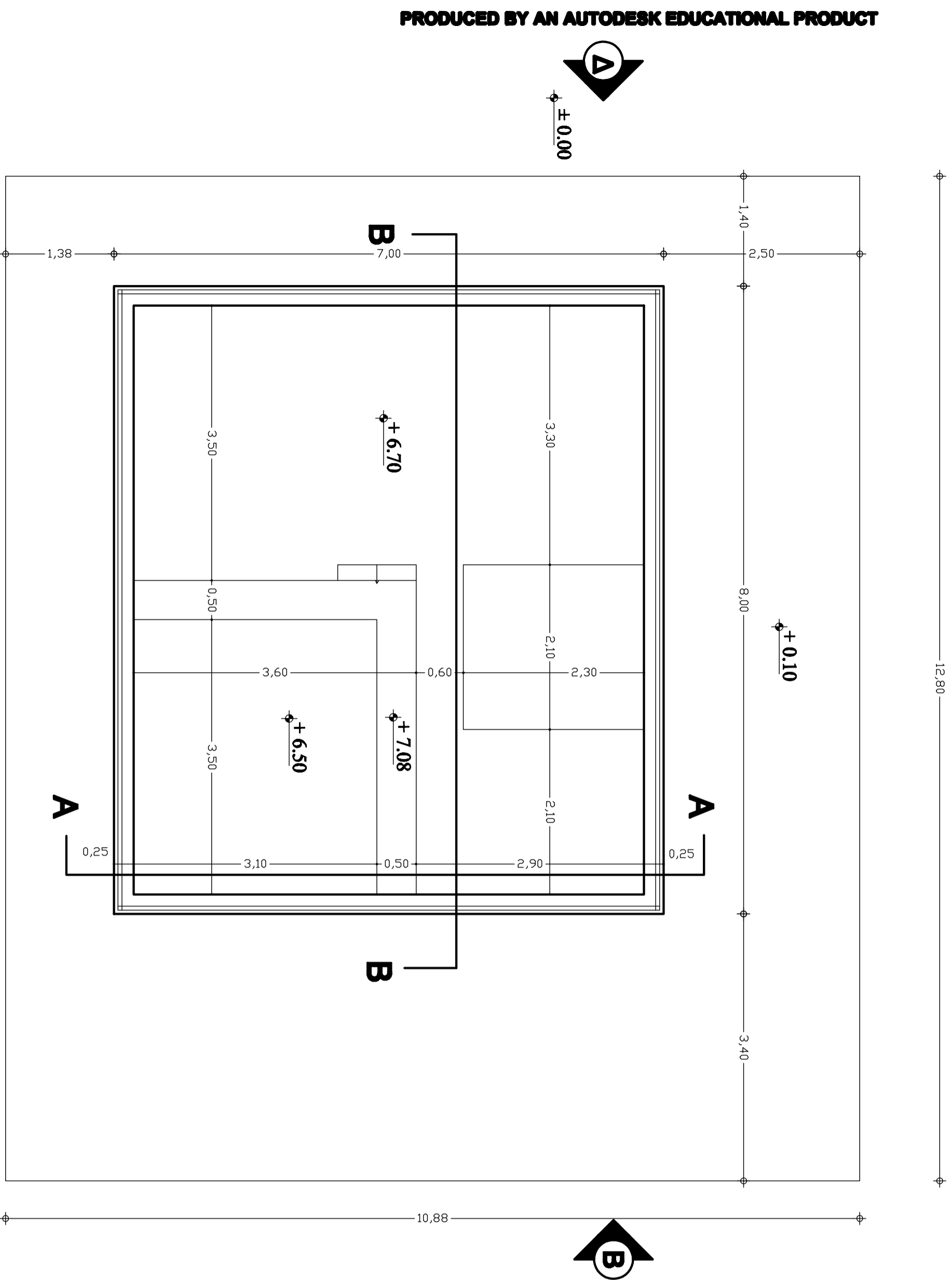

Τ.Ε.Ι. ΠΕΙΡΑΙΑ
ΣΧΟΛΗ ΤΕΧΝΟΛΟΓΙΚΩΝ ΕΦΑΡΜΟΓΩΝ
ΤΜΗΜΑ ΠΟΛΙΤΙΚΩΝ ΔΟΜΙΚΩΝ ΕΡΓΩΝ
ΠΤΥΧΙΑΚΗ ΕΡΓΑΣΙΑ
ΒΙΟΚΛΙΜΑΤΙΚΟΣ ΣΧΕΔΙΑΣΜΟΣ ΑΠΟΤΟΥΡΙΣΤΙΚΟΥ ΣΥΓΚΡΟΤΗΜΑΤΟΣ
ΟΙΚΙΣΚΩΝ ΜΕ ΠΑΡΑΤΗΡΗΣΗ ΔΡΑΣΤΗΡΙΟΤΗΤΩΝ ΠΑΡΑΔΟΣΙΑΚΟΥ
ΟΙΝΟΤΟΙΕΙΟΥ

ΘΕΜΑ: ΚΑΤΟΨΗ ΔΩΜΑΤΟΣ
ΟΙΚΙΣΚΟΥ ΤΥΠΟΥ Θ
ΚΛΙΜΑΚΑ 1:50

A03

ΗΜΕΡΟΜΗΝΙΑ: 03/12/2010
ΜΕΛΕΤΗΤΕΣ
ΚΙΝΤΩΝΗ ΑΓΓΕΛΙΚΗ
ΤΡΟΥΤΗ ΣΟΦΙΑ

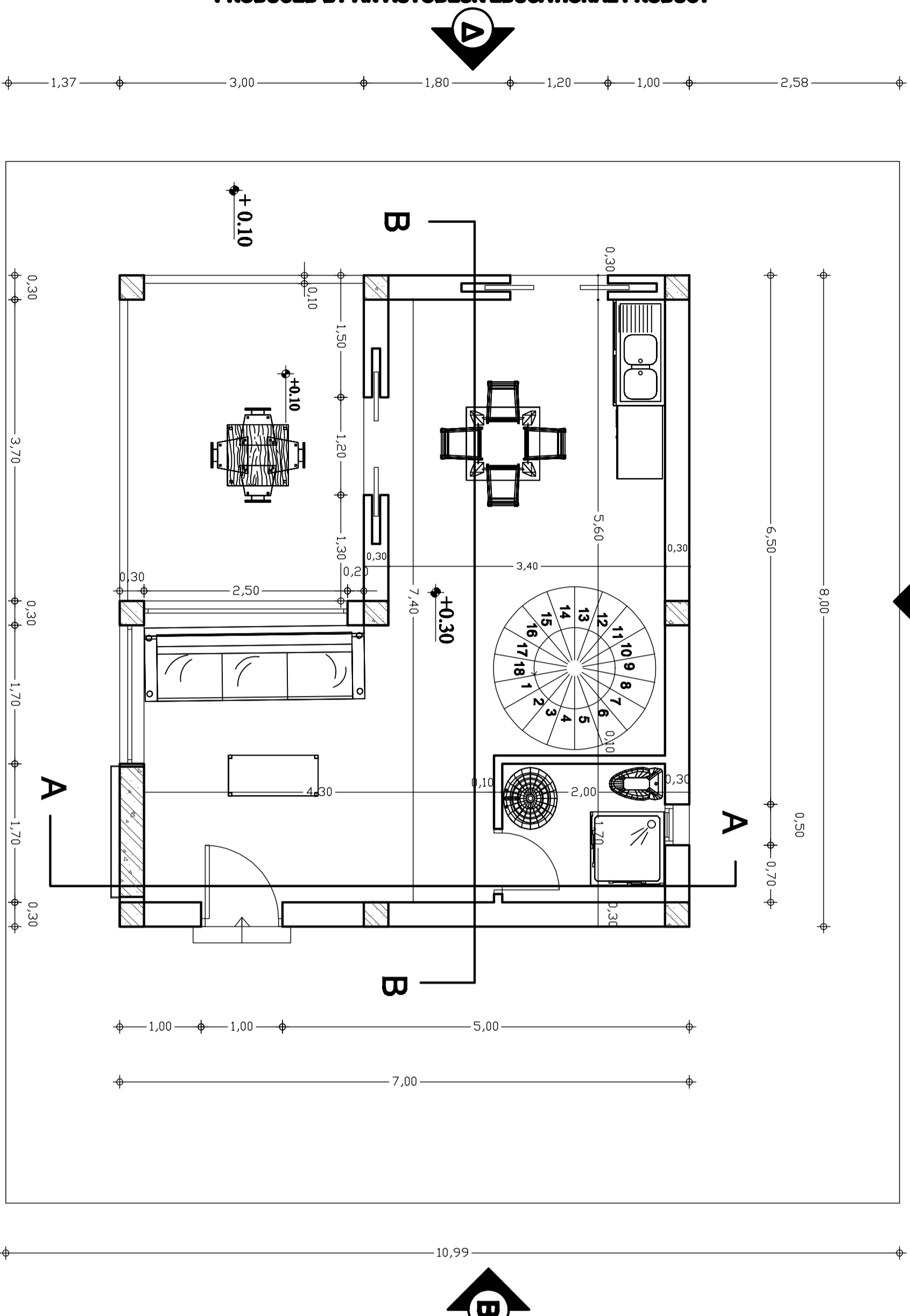

<p>Τ.Ε.Ι. ΠΕΙΡΑΙΑ ΣΧΟΛΗ ΤΕΧΝΟΛΟΓΙΚΩΝ ΕΦΑΡΜΟΓΩΝ ΤΜΗΜΑ ΠΟΛΙΤΙΚΩΝ ΔΟΜΙΚΩΝ ΕΡΓΩΝ</p> <p>ΠΤΥΧΙΑΚΗ ΕΡΓΑΣΙΑ ΒΙΟΚΛΙΜΑΤΙΚΟΣ ΣΧΕΔΙΑΣΜΟΣ ΑΠΡΟΤΥΠΙΣΤΙΚΟΥ ΣΥΓΚΡΟΤΗΜΑΤΟΣ ΟΙΚΙΣΚΩΝ ΜΕ ΠΑΡΑΤΗΡΗΣΗ ΔΡΑΣΤΗΡΙΟΤΗΤΩΝ ΠΑΡΑΔΟΣΙΑΚΟΥ ΟΙΝΟΠΟΙΕΙΟΥ</p>	
<p>ΘΕΜΑ: ΚΑΤΟΨΗ ΟΙΚΙΣΚΟΥ ΤΥΠΟΥ Θ ΙΣΟΓΕΙΟ ΚΛΙΜΑΚΑ 1:50</p>	<p>A01</p>
<p>ΗΜΕΡΟΜΗΝΙΑ: 03/12/2010</p>	
<p>ΜΕΛΕΤΗΤΕΣ ΚΙΝΤΩΝΗ ΑΓΓΕΛΙΚΗ ΤΡΟΥΤΗ ΣΟΦΙΑ</p>	
<p> </p>	

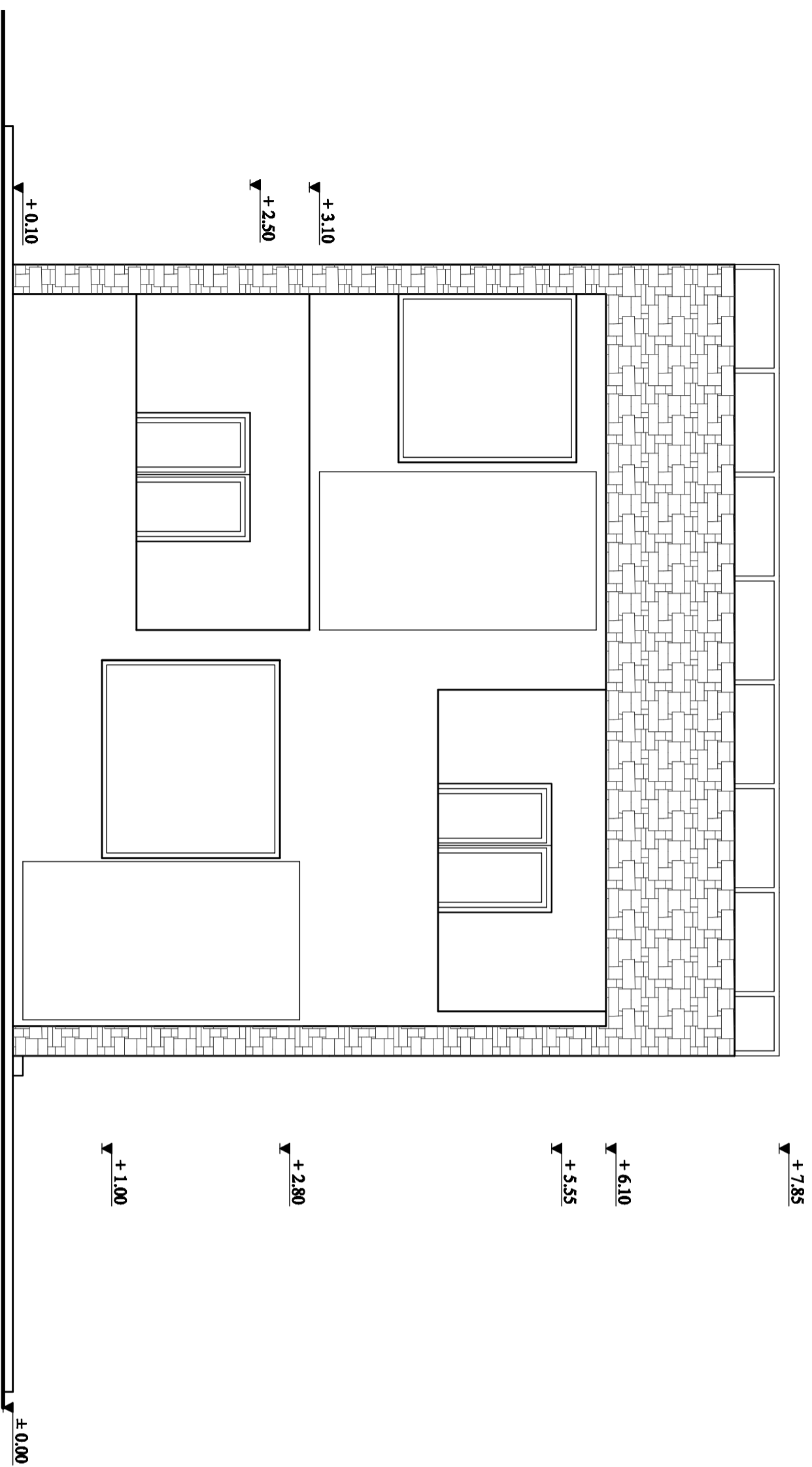

Τ.Ε.Ι. ΠΕΙΡΑΙΑ
ΣΧΟΛΗ ΤΕΧΝΟΛΟΓΙΚΩΝ ΕΦΑΡΜΟΓΩΝ
ΤΜΗΜΑ ΠΟΛΙΤΙΚΩΝ ΔΟΜΙΚΩΝ ΕΡΓΩΝ
ΠΤΥΧΙΑΚΗ ΕΡΓΑΣΙΑ
ΒΙΟΚΛΙΜΑΤΙΚΟΣ ΣΧΕΔΙΑΣΜΟΣ ΑΥΤΟΤΟΥΡΙΣΤΙΚΟΥ ΣΥΓΚΡΟΤΗΜΑΤΟΣ
ΟΙΚΙΣΚΩΝ ΜΕ ΠΑΡΑΤΗΡΗΣΗ ΔΡΑΣΤΗΡΙΟΤΗΤΩΝ ΠΑΡΑΔΟΣΙΑΚΟΥ
ΟΙΝΟΤΟΙΕΙΟΥ

ΘΕΜΑ: ΟΥΗ Α ΟΙΚΙΣΚΟΥ ΤΥΠΟΥ Θ
ΚΛΙΜΑΚΑ 1:50

A04

ΗΜΕΡΟΜΗΝΙΑ: 03/12/2010

ΜΕΛΕΤΗΤΕΣ
ΚΙΝΤΩΝΗ ΑΓΓΕΛΙΚΗ
ΤΡΟΥΤΗ ΣΟΦΙΑ

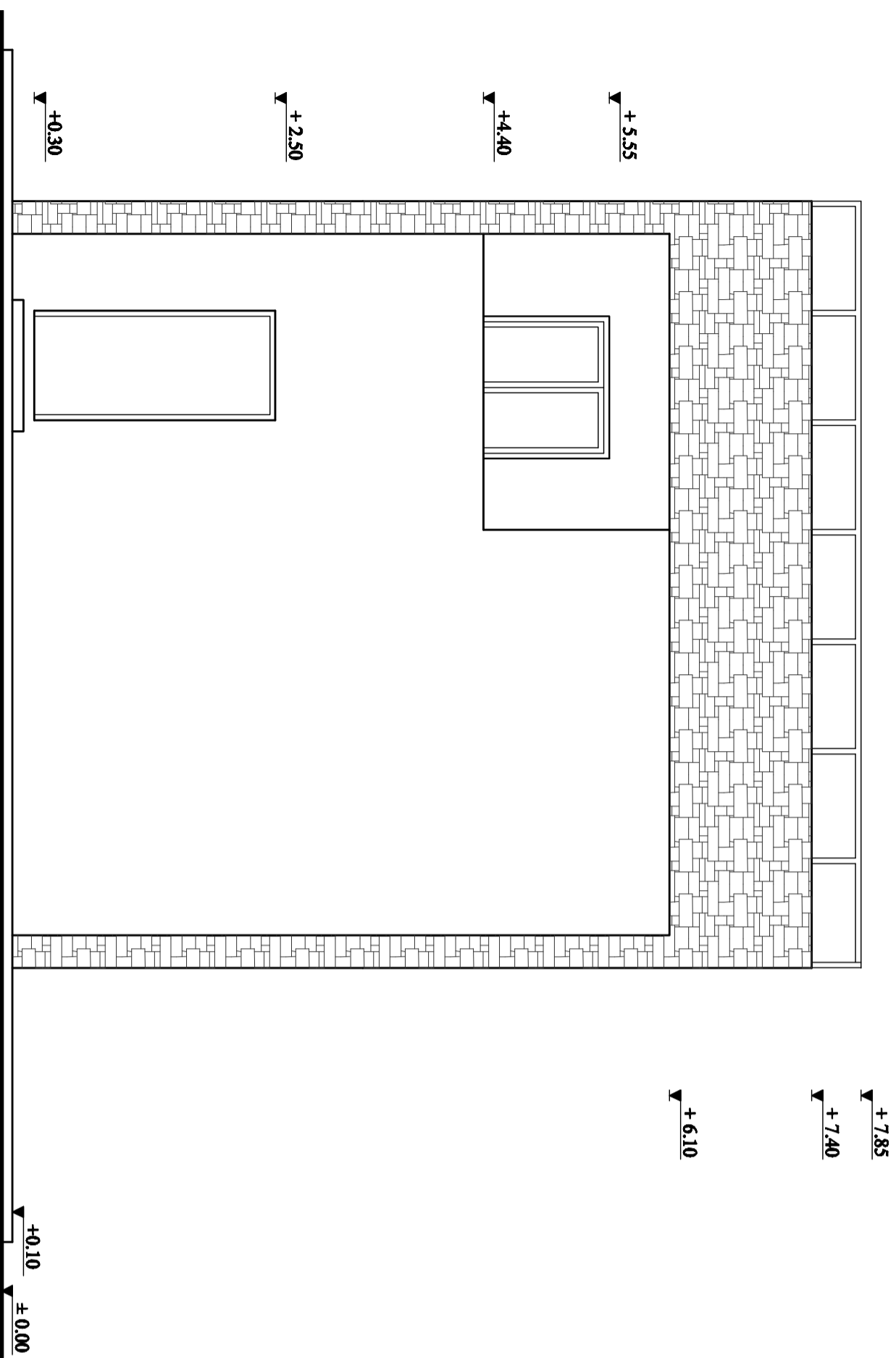

Τ.Ε.Ι. ΠΕΙΡΑΙΑ
ΣΧΟΛΗ ΤΕΧΝΟΛΟΓΙΚΩΝ ΕΦΑΡΜΟΓΩΝ
ΤΜΗΜΑ ΠΟΛΙΤΙΚΩΝ ΔΟΜΙΚΩΝ ΕΡΓΩΝ
ΠΤΥΧΙΑΚΗ ΕΡΓΑΣΙΑ
ΒΙΟΚΛΙΜΑΤΙΚΟΣ ΣΧΕΔΙΑΣΜΟΣ ΑΠΡΟΤΥΠΙΣΤΙΚΟΥ ΣΥΓΚΡΟΤΗΜΑΤΟΣ
ΟΙΚΙΣΚΩΝ ΜΕ ΠΑΡΑΤΗΡΗΣΗ ΔΡΑΣΤΗΡΙΟΤΗΤΩΝ ΠΑΡΑΔΟΣΙΑΚΟΥ
ΟΙΝΟΠΟΙΕΙΟΥ

ΘΕΜΑ: ΟΥΗ Β ΟΙΚΙΣΚΟΥ ΤΥΠΟΥ Θ
ΚΛΙΜΑΚΑ 1:50

A05

ΗΜΕΡΟΜΗΝΙΑ: 03/12/2010

ΜΕΛΕΤΗΤΕΣ
ΚΙΝΤΩΝΗ ΑΓΓΕΛΙΚΗ
ΤΡΟΥΤΗ ΣΟΦΙΑ

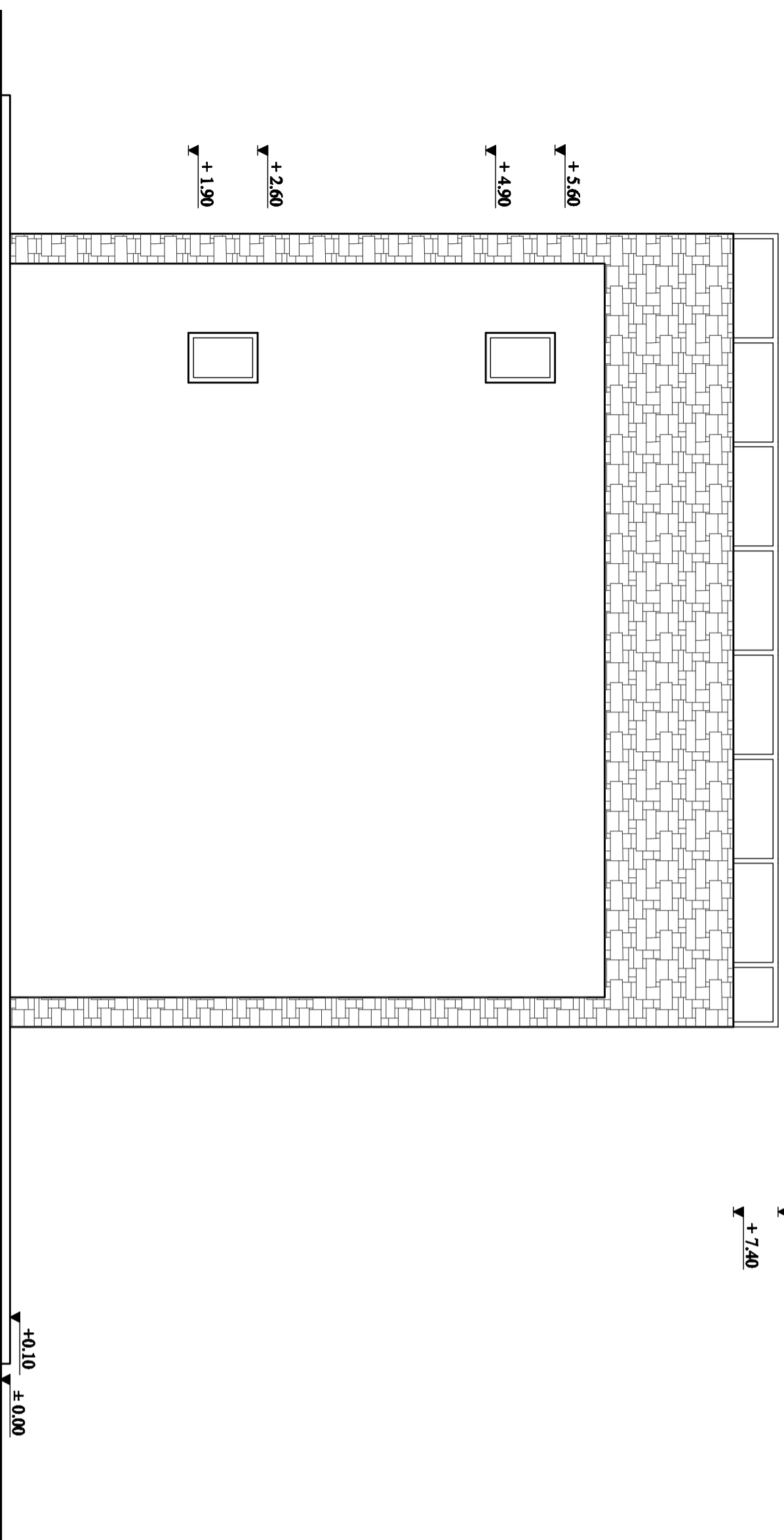

Τ.Ε.Ι. ΠΕΙΡΑΙΑ
ΣΧΟΛΗ ΤΕΧΝΟΛΟΓΙΚΩΝ ΕΦΑΡΜΟΓΩΝ
ΤΜΗΜΑ ΠΟΛΙΤΙΚΩΝ ΔΟΜΙΚΩΝ ΕΡΓΩΝ
ΠΤΥΧΙΑΚΗ ΕΡΓΑΣΙΑ
ΒΙΟΚΛΙΜΑΤΙΚΟΣ ΣΧΕΔΙΑΣΜΟΣ ΑΠΟΤΟΥΡΙΣΤΙΚΟΥ ΣΥΓΚΡΟΤΗΜΑΤΟΣ
ΟΙΚΙΣΚΩΝ ΜΕ ΠΑΡΑΤΗΡΗΣΗ ΔΡΑΣΤΗΡΙΟΤΗΤΩΝ ΠΑΡΑΔΟΣΙΑΚΟΥ
ΟΙΝΟΠΟΙΕΙΟΥ

ΘΕΜΑ: ΟΥΗ Γ ΟΙΚΙΣΚΟΥ ΤΥΠΟΥ Θ

ΚΛΙΜΑΚΑ 1:50

A06

ΗΜΕΡΟΜΗΝΙΑ: 03/12/2010

ΜΕΛΕΤΗΤΕΣ
ΚΙΝΤΩΝΗ ΑΓΓΕΛΙΚΗ
ΤΡΟΥΤΗ ΣΟΦΙΑ

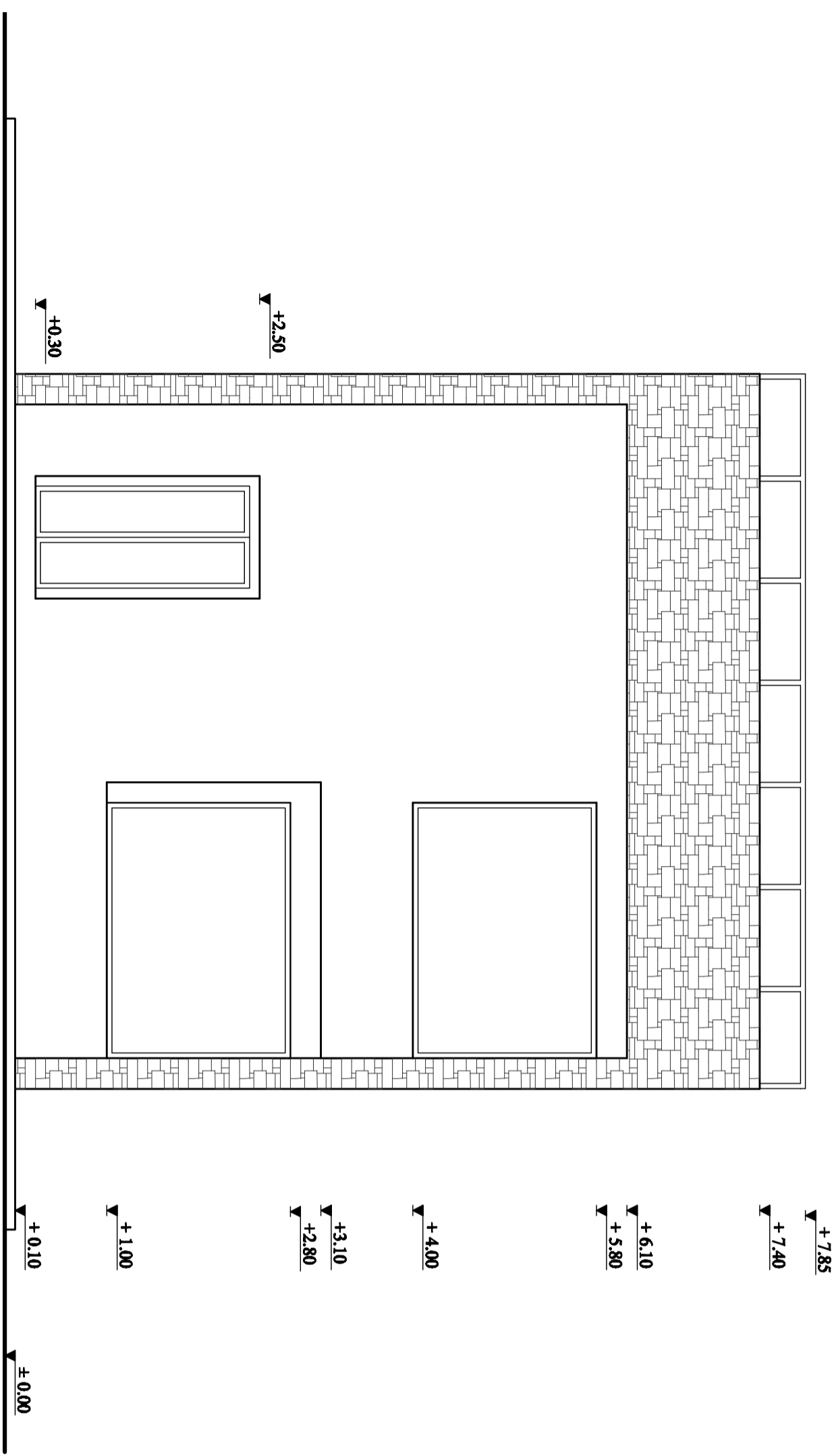

Τ.Ε.Ι. ΠΕΙΡΑΙΑ
ΣΧΟΛΗ ΤΕΧΝΟΛΟΓΙΚΩΝ ΕΦΑΡΜΟΓΩΝ
ΤΜΗΜΑ ΠΟΛΙΤΙΚΩΝ ΔΟΜΙΚΩΝ ΕΡΓΩΝ
ΠΤΥΧΙΑΚΗ ΕΡΓΑΣΙΑ
ΒΙΟΚΛΙΜΑΤΙΚΟΣ ΣΧΕΔΙΑΣΜΟΣ ΑΥΤΟΤΟΥΡΙΣΤΙΚΟΥ ΣΥΓΚΡΟΤΗΜΑΤΟΣ
ΟΙΚΙΣΚΩΝ ΜΕ ΓΙΑΡΑΤΗΡΗΣΗ ΔΡΑΣΤΗΡΙΟΤΗΤΩΝ ΠΑΡΑΔΟΣΙΑΚΟΥ
ΟΙΝΟΤΟΙΕΙΟΥ

ΘΕΜΑ: ΟΥΨΗ Δ ΟΙΚΙΣΚΟΥ ΤΥΠΟΥ Θ
ΚΑΙΜΑΚΑ 1:50

A07

ΗΜΕΡΟΜΗΝΙΑ: 03/12/2010

ΜΕΛΕΤΗΤΕΣ
ΚΙΝΤΟΝΗ ΑΓΓΕΛΙΚΗ
ΤΡΟΥΤΙΗ ΣΟΦΙΑ